

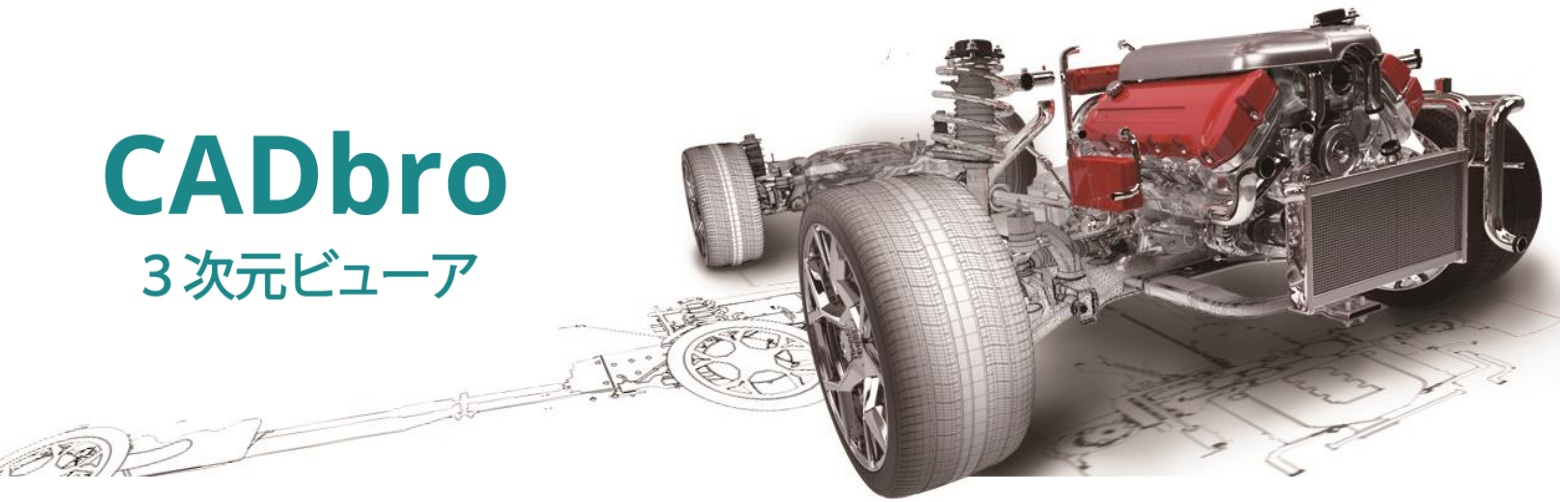





CADbro

3次元ビューア



CADbroが選ばれる6つの理由

-  1 メジャーな3DCADデータをダイレクトに展開
※詳細は裏面に記載
-  2 大手企業も採用の高機能・驚きの低価格を実現
-  3 3D寸法、公差、記号などの注記機能搭載
-  4 データやアセンブリなどの検証機能搭載
-  5 オープンエッジの検査と修復機能搭載
-  6 更に永久ライセンスを購入できる



3D図面データ変換と検証のための3Dビューアです

手頃な値段で永久ライセンスを購入できます

CADbro ¥165,000 (税別)

無料体験版ダウンロード

<http://zwcad.co.jp/ZW3D/zw3dmini-download-form.html>

ZWCAD



CADbroの機能ハイライト

- ★ メジャーな3D CADデータをサポート
- ★ 3D注記機能
- ★ ヒーリング・ダイレクトエディット機能
- ★ 分析機能・強化機能（部品比較等）

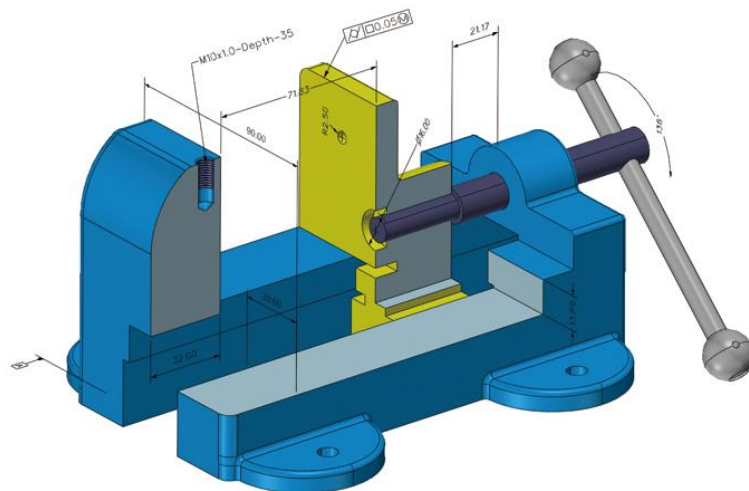

メジャーな3D CADデータをサポート

安価でありながらも20種類以上のファイルフォーマットをサポート。3D-CAD図面の表示、ダイレクトエディットと3D注記、保存、印刷が可能です。

さらに、CADbroでインポートした図面のオープンエッジの検査や修復もでき、部品比較等、+αの機能も充実です。また、CatiaとSolidworksの2D図面の展開が可能になりました。

3D注記機能

- ★ 距離、半径/直径、角度、座標
- ★ データム、幾何公差、面粗さ記号
- ★ ラベル、テキスト、バルーン
- ★ 面取り、弧の長さ、中心線、線形半径

ヒーリング・ダイレクトエディット機能

- ★ オープンエッジのチェック、自動修復、欠落エッジ埋めができます。
- ★ 簡略化、面の移動/オフセット、形状のコピー/移動/ミラーができます。

読み込み（インポート）		エクスポート	
Catia V4	Parasolid	Catia V4	Parasolid
Catia V5	STEP	Catia V5	STEP
Catia V6	IGES	ACIS (Sat)	IGES
NX	ACIS (Sat)	DWG/DXF	ACIS (Sat)
Creo/ProE	DWG/DXF	2D PDF	DWG/DXF
SolidWorks	STL	3D PDF	STL
SolidEdge			HTML
Inventor	etc...		etc...

分析機能・強化機能

- ★ 各種属性、例) 体積、面積、質量
- ★ 勾配角度、肉厚、ダイナミック断面
- ★ 干渉チェック、分解図
- ★ アセンブリ、アニメーション
- ★ 部品比較